



**Kinderkraft**

Discover the world together



Watch manual

**VIDEO!**



[youtube.com/kinderkraftofficial](https://youtube.com/kinderkraftofficial)



[kinderkraft.com](https://kinderkraft.com)

**GRANDE**

SRB Kolica

SRB UPUTSTVO ZA UPOTREBU



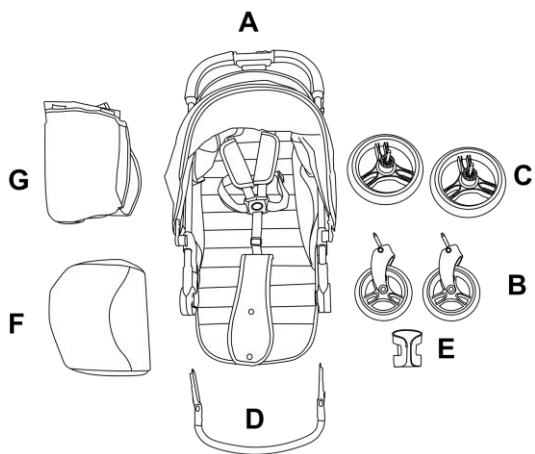

1.

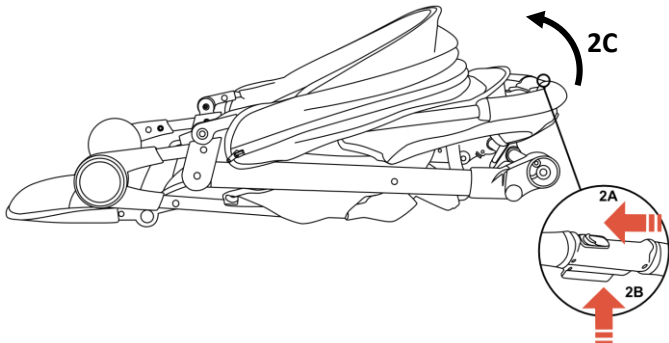

2.

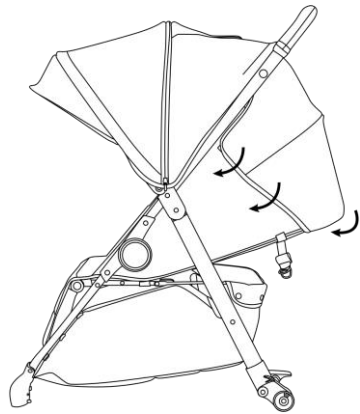

3.

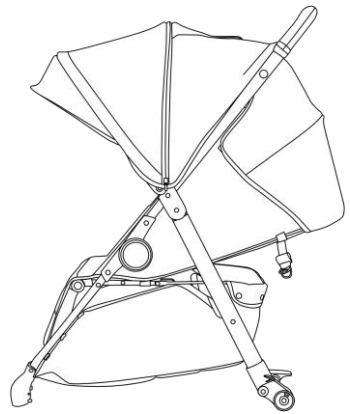

4.

3

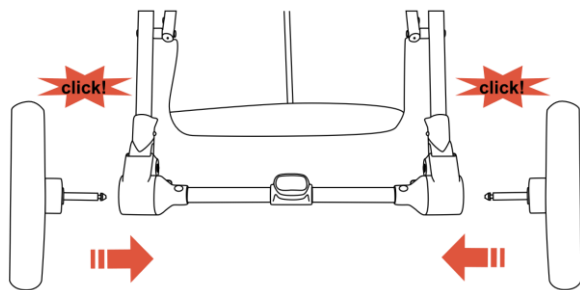

5.

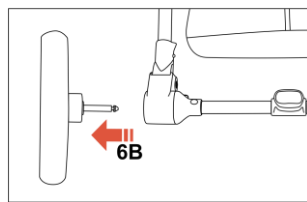
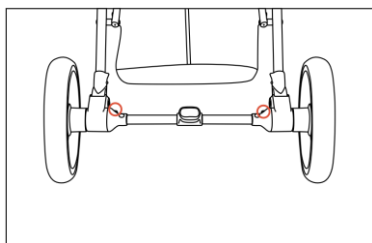

6.

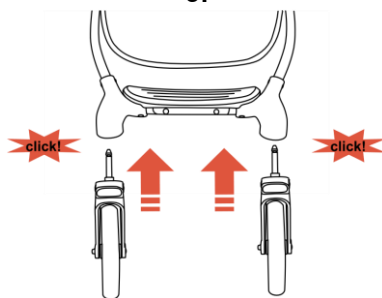

7.

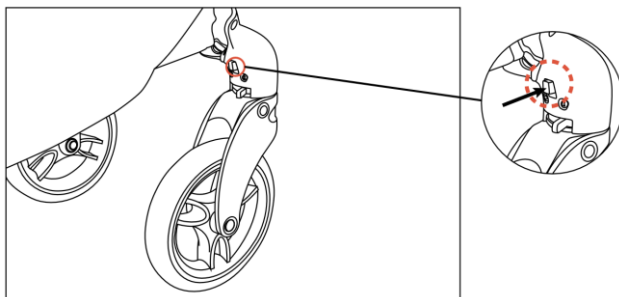

8.

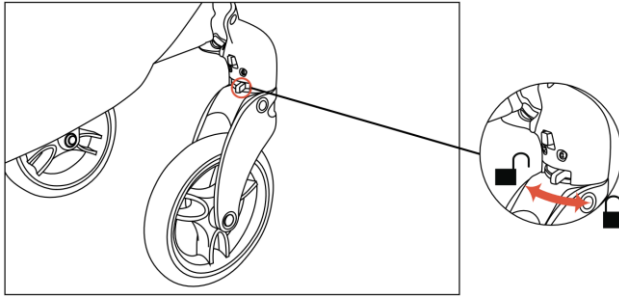

9.

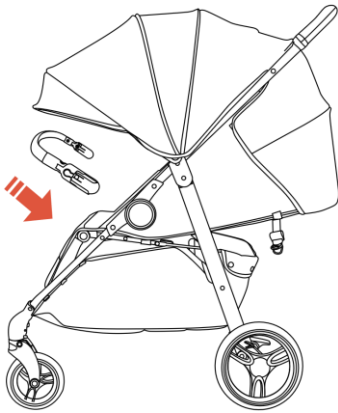

10.

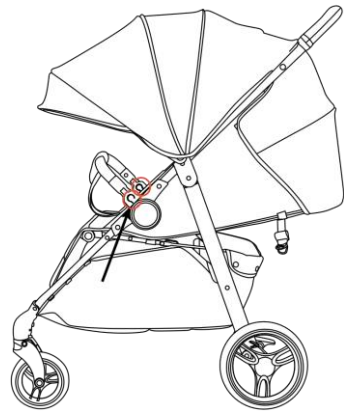

11.

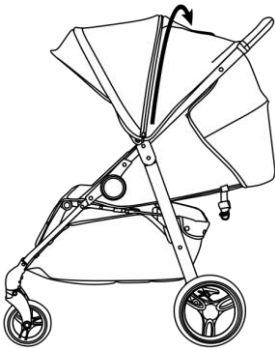

12A.

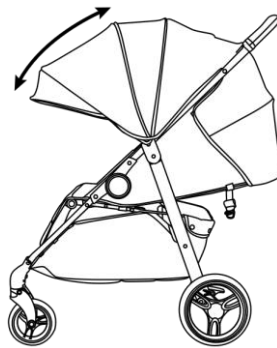

12B.

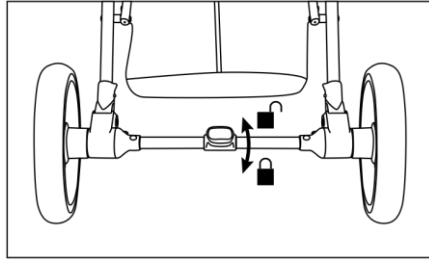

13.

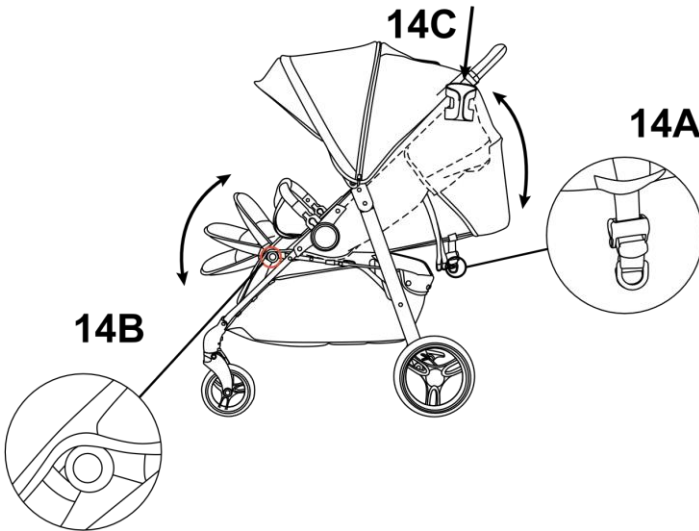

14.

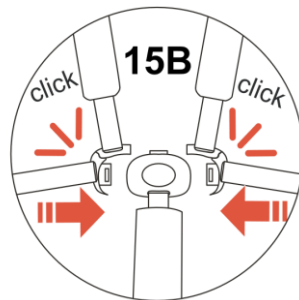
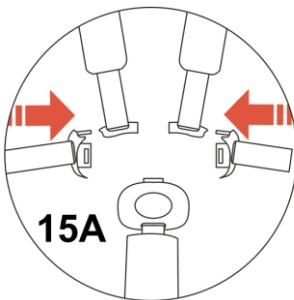

15.

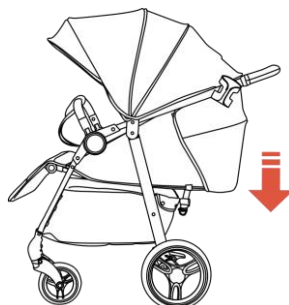
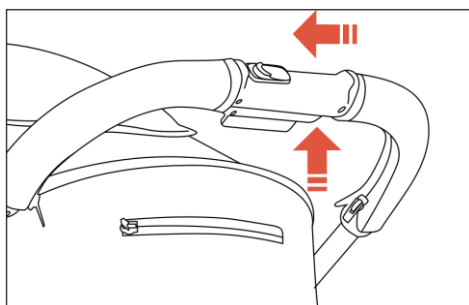
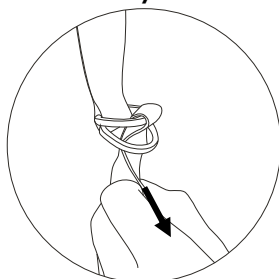
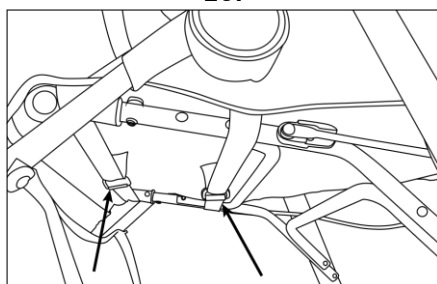
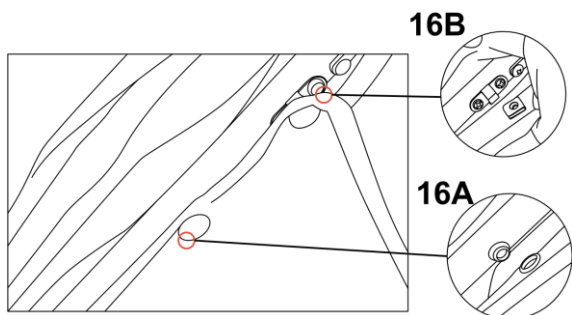

## Dragi potrošači!

Hvala Vam što ste kupili Kinderkraft proizvod. Naši proizvodi su dizajnirani za sigurnost i udobnost vašeg deteta.. Kišobran kolica su idealno rešenje za one koji cene kvalitet, modernost i funkcionalnost.Molim Vas pažljivo pročitajte upustvo i sledite preporuke.

### **VAŽNO – Pažljivo pročitajte i sačuvajte za buduću upotrebu**

#### **A. Mere predostrožnosti i bezbednosti**

##### **UPOZORENJE!**

##### **Nikad ne ostavljajte dete bez nadzora**

**Pre upotrebe proverite da li su svi uređaji za zaključavanje uključeni**

**Da bi ste izbegli povrede, pobrinite se da dete nije u blizini kada sklapate i rasklapate proizvod**  
**Ne dozvolite detetu da se igra sa ovim proizvodom**

**Uvek koristite sigurnosni sistem**

**Pre upotrebe, proverite da li su ram i sedište ili delovi za pričvršćivanje sedišta pravilno postavljeni**

**Ovaj proizvod nije namenjen za trčanje i klizanje**

Proizvod je namenjen za uzrast od 0 meseci do 15kg.

- Preporučujemo upotrebu najnižeg ležećeg položaja za novorođenčad.
- Ovaj proizvod može istovremeno koristiti samo jedno dete.
- Maksimalno opterećenje korpe je do 2 kg.
- Maksimalna težina torbe koja se može montirati na rukohvat je do 1 kg.
- Svako dodatno opterećenje na kolicima, rukohvatu, prouzrokuje gubitak stabilnosti.
- Koristite samo delove i dodatke koje preporučuje proizvođač.Ne koristite druge delove i dodatke.
- Podignite prednji deo kada se penjete uz stepenice ili ivičnjak.
- Ne stavljajte proizvod blizu otvorenog plamena ili drugih izvora toplote.
- Ne koristite sa dodatnom platformom

#### **B. Montaža**

##### **I. Delovi kolica (slika 1)**

**A. Ram sa sedištem i sigurnosnim pojasevima**

**B. Prednji točkovi**

**C. Zadnji točkovi**

**D. Sigurnosni rukohvat**

**E. Držać za flašicu**

**F. Navlaka za noge**

**G. Kišna kabanica**

**II. Rasklapanje kolica** Postavite ram na ravnu površinu podignutom ručkom (slika. 2). Da bi ste otvorili ram, pomerite bravu (2A) koja se nalazi na rukohvatu, a zatim pritisnite dugme (2B) i podignite ram kao na slici 2C, sve dok ne zablokira. Uverite se da je navlaka za kolica pravilno pričvršćena na čičak pričvršćivače sa obe strane kolica (slika 3). **NAPOMENA! Uverite se da su dodaci na unutrašnjoj strani materijala umetnuti u kuke i da su zatvarači pritisnuti (slika. 16).** Pravilno rasklopljen ram prikazan je na slici. 4.

**III. Montaža/demontaža točkova** Umetnite zadnje točkove u rupe na zadnjim osovinama sve dok ne čujete zvuk zaključavanja (slika. 5). Da bi ste uklonili zadnje točkove (slika. 6) otključajte dugme za zaključavanje smešteno sa obe strane osovine (6A), dok izvlačite točkove iz uvlaaka (6B).



Umetnite prednje točkove u prednje osovine dok ne čujete zvuk zaključavanja (slika 7). Da bi ste uklonili prednje točkove, pritisnite dugme za brzo otpuštanje koje se nalazi ispod naslona za noge ispod svakog točka (slika 8). Kolica imaju sistem rotirajućih prednjih točkova koji se mogu zaključati u pravom položaju (slika 9).

**NAPOMENA! Pre upotrebe kolica, uverite se da su svi točkovi pravilno postavljeni.**

**IV. Montaža/demontaža poslužavnika/rukohvata i navlake za noge** Poslužavnik/rukohvat se mora ubaciti u određene rupe sa obe strane kolica kao što je prikazano na slici 10. Da bi ste uklonili rukohvat, pritisnite dugmad sa obe strane za otpuštanje, i uklonite slika 11. Navlaka za noge ima dva čička za kopčanje sa unutrašnje strane. Da bi ste pričvrstili pokrivač, ubacite ga ispod rukohvata i pričvrstite čičkom na šipke rama sa obe strane odmah iznad rukohvata.

(slika. 12A i 12B).

**V. Korišćenje kočnice** Kolica imaju nožnu kočnicu koja se nalazi na zadnjoj osovini (slika 13). Pritisnite donji deo kočnice nadole: kočnica se aktivira kada čujete zvuk zaključavanja (slika 13). Otključavanje kočnice je obrnuto: podizanjem na gore.

**VI. . Podešavanje naslona za leđa i noge, i držača za flašicu (slika 14)** Naslon za noge ima 4 položaja.. Pritisnite i držite tastere na obe strane (slika 14a) da bi ste promenili položaj naslona za noge.

Sedište je opremljeno glatkim sistemom za podešavanje položaja naslona pomoću kopče (slika 14B).

Držač za flašicu se postavlja na kvaku na levoj strani fiksiranoj na ramu (slika 14c).

**VII. Sigurnosni pojasevi (slika 15)** Kaiševi za kolica su prilagođeni na takav način da omogućavaju upotrebu i za novorođenčad. Uvek koristite sistem za pričvršćivanje. Da bi ste osigurali dete, spojite pričvršćivače naramenica za kukove i ramena (slika 15 A), a zatim ih ubacite u srednju kopču dok se ne zakači (slika 15 B). Podesite kaiševe svaki put.

**VIII. Navlaka sedećeg dela** Uklonite sigurnosne pojaseve i kopču (slika 16), Da bi ste uklonili navlaku sa sedišta (16A) otkopčajte dugmiće smeštene na ramu i skinite poklopac sa kukica koje se nalaze pored njega (16B). Zatim otpustite kopče na čičak na bočnim stranama kolica i ispod sedišta i izvucite dve trake koje pričvršćuju sedište za ram iz plastičnih kopča (slika 17).

**Napomena! Da bi ste očistili/oprali sedište, uklonite sve ojačavajuće podloge za sedište, pričvršćene čičak trakama na dva dela sedišta.** Instalirajte sedište prateći gore opisane korake obrnutim redosledom. Napomena! Povucite kaiševe koji pričvršćuju sedište kroz dve kopče, a zatim stavite kraj kaiša između dve stezaljke i stegnite (slika 18).

**IX. Sklapanje kolica** Prilikom sklapanja kolica, spustite naslon što je više moguće, pomerite i pritisnite taster za zaključavanje koji se nalazi na ručki za roditelje (slika 19), a zatim sklopite kolica prateći strelicu (slika 20).

**X. Održavanje kolica** Kupac je odgovoran za pravilnu montažu svih funkcionalnih elemenata kao i za sva potrebna održavanja i podešavanja kako bi kolica ostala u dobrom tehničkom stanju.







Kolica se moraju blagovremeno proveravati od potencijalnih problema. U nastavku su predstavljene značajne mere koje treba primeniti kako bi se osigurala bezbednost deteta i sprečilo skraćivanje veka trajanja proizvoda:

- Proverite čvrstoću i sigurnost svih šrafova i spojnica.
- Proverite svu opremu za blokiranje točkova i gume. Ako je potrebno zamenite ili popravite.
- Proverite da li svi sigurnosni uređaji rade ispravno, posebno glavni i dodatni pričvršćivači koji bi se trebalo slobodno kretati u bilo kom trenutku.

Ako točkovi škrife, nanesite tanak sloj silikona. Ne koristite proizvode na bazi ulja ili masti jer privlače prljavštinu, što otežava kretanje kolica.

## XI. ODRŽAVANJE

Objašnjenje simbola:

	Prati na temperaturi do 30°C, ručno pranje		Ne prati. Proizvod se može održavati vlažnom krpom i blagim sapunom.
	Ne izbeljivati		Ne peglati
	Ne sušiti u sušilici		Ne čistiti hemijski

Ako su delovi kolica bili izloženi slanoj vodi, isperite čistom vodom što je pre moguće. Nemojte skladištiti i presavijati proizvod kada je mokar i nikada ga ne skladištite u vlažnim uslovima, jer to može dovesti do pojave buđi.

## C. Garancija

1. Svi Kinderkraft proizvodi imaju garanciju od 25 meseci. Garancija počinje da važi od datuma kupovine proizvoda.
2. Garancija je važeća na teritoriji sledećih zemalja: Srbija, Crna Gora, Bosna i Hercegovina, Makedonija i Albanija,.
3. Za zemlje koje se ne nalaze na predhodnoj listi, garancijske uslove i dužinu garancije određuje prodavac.
4. Garancija je važeća samo u zemlji gde je proizvod kupljen.
5. Reklamacije možete poslati popunjavanjem forme dostupne kod Vašeg prodavca
6. Garancija ne pokriva:
  - a. Reklamacije koje proizilaze iz specifikacije proizvoda, pod uslovom da su u skladu sa onima koje je proizvođač naveo u uputstvu za upotrebu ili drugim dokumentima zakonodavne prirode;
  - b. Reklamacije koje su uzrokovane nepravilnim održavanjem ili upotrebom neadekvatnih hemijskih sredstava;
  - c. Promene boje kada je proizvod bio izložen direktnom uticaju sunca suprotno uputstvima datim u uputstvu za upotrebu;
  - d. Kidanje, habanje, pukotine na plastici/tkanini za koje je odgovoran potrošač;
  - e. Smanjenje kvaliteta proizvoda i potrošnog materijala usled normalnog habanja;
  - f. Proizvode koji nisu korišćeni u skladu sa specifikacijama;



**VÝROBCE/HERSTELLER/MANUFACTURER/FABRICANTE/  
FABRICANT/GYÁRTÓ/FABBRICANTE/FABRIKANT/PRODUCENT/  
FABRICANTE/PRODUCĀTOR/ПРОИЗВОДИТЕЛЬ/ВÝРОВА:**

4Kraft Sp. z o. o.  
ul. Tatrzańska 1/5  
60-413 Poznań, Poland